

# VISTA

Termiskt bildmonokulär



## Bruksanvisning

---

VISTA H35 / VISTA H50 / VISTA H35R / VISTA H50R

V1.0

# 1 Specifikation

| Modell  | VISTA H35  | VISTA H35R | VISTA H50  | VISTA H50R |
|---|--|------------|--|------------|
| Värme sensor  | 640×512,12 μm                                    |            | 640×512,12 μm                                    |            |
| NETD,mK   | ≤15  |            | ≤15  |            |
| Bildhastighet,Hz                                      | 60   |            | 60   |            |
| Objektivlins,mm                                       | 35 F0,9  |            | 50 F0,9  |            |
| Synfält (H×V),°/m@100 m                               | 12,5×10,0/22×18                                  |            | 8,8×7,0/15×12                                    |            |
| Förstoringsgrad,×                                     | 3~28   |            | 4~40   |            |
| Detektionsområde,m (Målstorlek:1,7 m×0,5 m,P(n)=99 %) | 1800   |            | 2600   |            |
| Utgångslindring,mm                                    | 25   |            | 25   |            |
| Utgångspupillens diameter,mm                          | 8  |            | 8  |            |
| Dioptri,D   | -4~+6  |            | -4~+6  |            |
| Display   | AMOLED 2560×2560                                 |            | AMOLED 2560×2560                                 |            |
| Batterityp  | Utbytbart litium-jon-batteripaket IBP-7/4400 mAh |            | Utbytbart litium-jon-batteripaket IBP-7/4400 mAh |            |
| Max.batteritid,(t= 22 °C)h                            | 5,5  |            | 5,5  |            |
| Säkerhetsklass för laser                              | /  | Klass 1    | /  | Klass 1    |
| Max.avstånd för avståndsmätare,m                      | /  | 1200       | /  | 1200       |
| MIK   | Stödjer  |            | Stödjer  |            |

|                     |           |           |           |           |
|---------------------|-----------|-----------|-----------|-----------|
| Minneskapacitet,GB  | 64        |           | 64        |           |
| IP-klassning        | IP67      |           | IP67      |           |
| Drifttemperatur,°C  | -20~+50   |           | -20~+50   |           |
| Vikt,g(med batteri) | 600       | 640       | 630       | 650       |
| Dimension,mm        | 184×61×71 | 190×67×79 | 190×67×79 | 194×70×82 |

★ Den faktiska batteritiden beror på Wi-fi-användningens densitet, fotografering, videoinspelning osv.

➤ Förbättringar kan göras på designen och mjukvaran för denna produkt för att förbättra dess funktioner utan att tidigare ha meddelat kunden.

## 2 Innehåll i förpackningen

- Serien VISTA termiskt bildmonokulär
- Portabel påse
- Batteripaket IBP-7 × 2
- Datakabel
- Nackband
- Rengöringsduk för lins
- Snabbstartsguide

## 3 Beskrivning

Serien Vista termiska bildmonokulärer är skapade för både natt- och dagsanvändning och erbjuder enastående bildkvalitet även under ogynnsamma väderförhållanden (som dimma, smog och regn), samt genom hinder som grenar, högt gräs, tät vegetation, osv. som kan försvåra måldetektering.

VISTA-värmekameror är avsedda för olika användningsområden, inklusive jakt, observation, säkerhet, terrängorientering och sök- och räddningsinsatser, osv.

## 4 Funktioner

- 640×512 12 µm detektor
- NETD≤15 mK
- 60 Hz bildhastighet
- F0,9 objektivlins
- Lins och laseravståndsmätare 2 i 1 (VISTA H35R/VISTA H50R)
- AMOLED 2560×2560 rundskärm
- Uppladdningsbart batteripaket IBP-7 för snabbt byte
- Smidig digital-zoom: 1×~8×
- Ultraklart läge
- Ögonskydd med låg ljusstyrka, färgpalett och varm nyans
- Elektronisk bildstabilisering

## 5 Komponenter och knappar

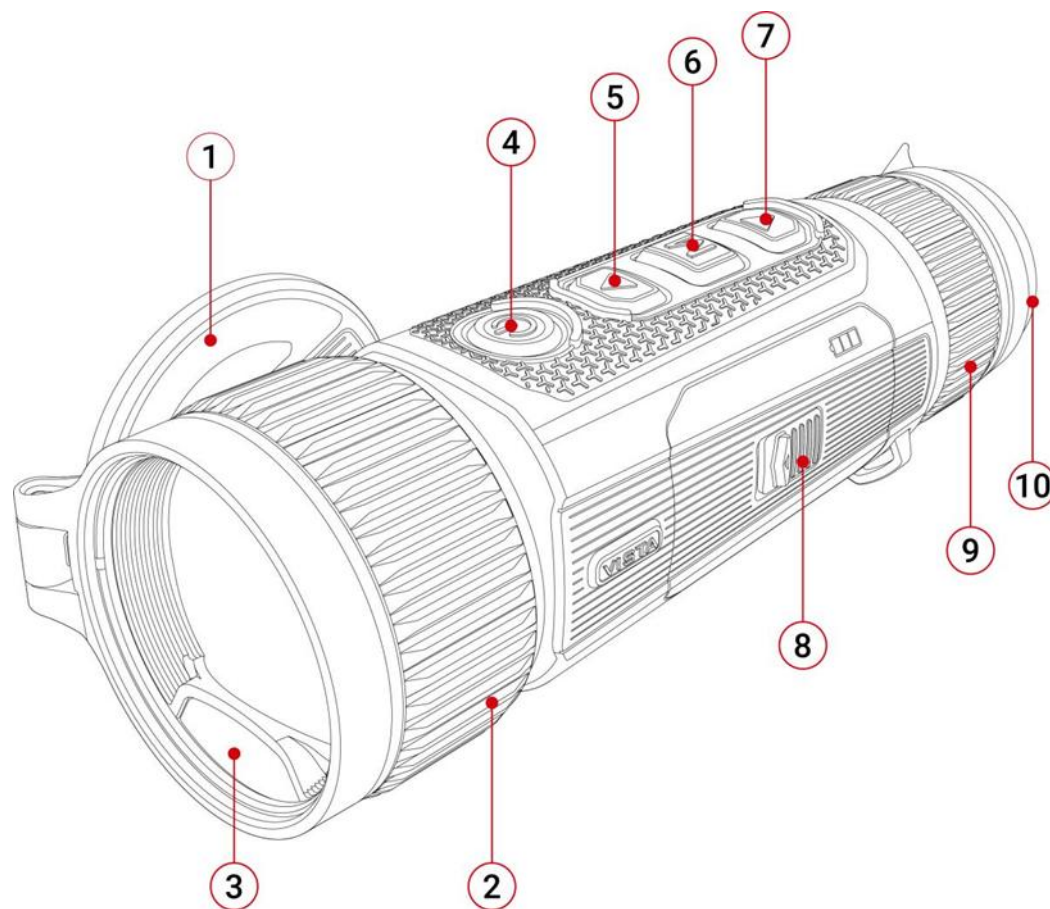

1. linsskydd

2. Linsfokusering

3. Laseravståndsmätare (H35R/H50R)

4. Knapp Ström (P)

5. Knapp Upp

6. Knapp Meny (M)







7. Knapp Ned

8. Batteripaket

9. Okulär

10. Ögonskärm

## 6 Knappfunktioner

| Knapp  | Nuvarande status                    | Tryck snabbt                                       | Håll intryckt  |
|--|-------------------------------------|--|--|
| Knapp Ström<br> | Avstängd                            | —  | Slå på enheten   |
|  | Hem-skärm                           | Sätt enheten i standby-läge                        | Stäng av enheten   |
|  | Standby-läge                        | Väck enheten                                       | Väck enheten   |
|  | Gränssnitt för Genvägsmeny          | Återgå till den övre menyn med sparade ändringar   | Stäng av enheten   |
|  | Gränssnitt för Huvudmeny            | Återgå till den övre menyn utan sparade ändringar  | Stäng av enheten   |
| Knapp Upp<br>   | Hem-skärm                           | Digital-zoom                                       | Slå på / stäng av LAM-funktionen   |
|  | Gränssnitt för Genvägsmeny          | Navigering uppåt                                   | —  |
|  | Meny-gränssnitt                     | Navigering uppåt                                   | —  |
| Knapp Meny<br>  | Hem-skärm                           | Öppna genvägsmenyn                                 | Gå till huvudmenyn   |
|  | Gränssnitt för Genvägsmeny          | Växla och bekräfta parametrar                      | Spara och återgå till hem-skärmen  |
|  | Gränssnitt för Huvudmeny            | Gå till undermenyn / Växla och bekräfta parametrar | Spara och återgå till hem-skärmen  |
| Knapp Ned<br> | Hem-skärm                           | Ta ett foto  | Starta videoinspelning   |
|  | Videoinspelning                     | Ta ett foto  | Stoppa och spara videon  |
|  | Gränssnitt för Genvägsmeny          | Navigering nedåt                                   | —  |
|  | Meny-gränssnitt                     | Navigering nedåt                                   | —  |
|               | Hem-skärm                           | —  | Slå på/stäng av BIB  |
|               | Hem-skärm                           | Slutarkalibrering                                  | Bakgrundskalibrering   |
|               | Hem-skärm eller laseravståndsmätare | —  | Växla mätningssläge mellan enkel mätning och <b>kontinuerlig</b> mätning |

## 7 Batteriladdning

Vista-serien använder ett uppladdningsbart litium-jon-batteripaket. Ladda Batteriet före användning.

### Metod 1: Laddning direkt

- Anslut Typ-C-kontakten på datakabeln till porten på batteripaketet.
- Anslut den andra kontakten av datakabeln till USB-porten på strömadaptern.
- Sätt in strömadaptern i ett 100 V - 240 V vägguttag för att ladda batteriet.
- Under laddningen kommer LED-indikatorn på Batteripaketet att börja lysa och blinka. Om alla fyra indikatorlampor lyser och står stilla är Batteriet fullt laddat.

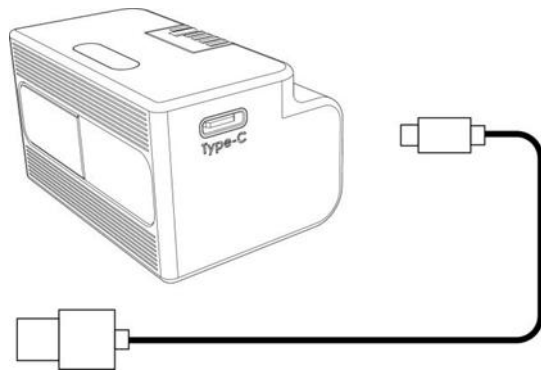

### Metod 2: Laddning med Typ-C-port

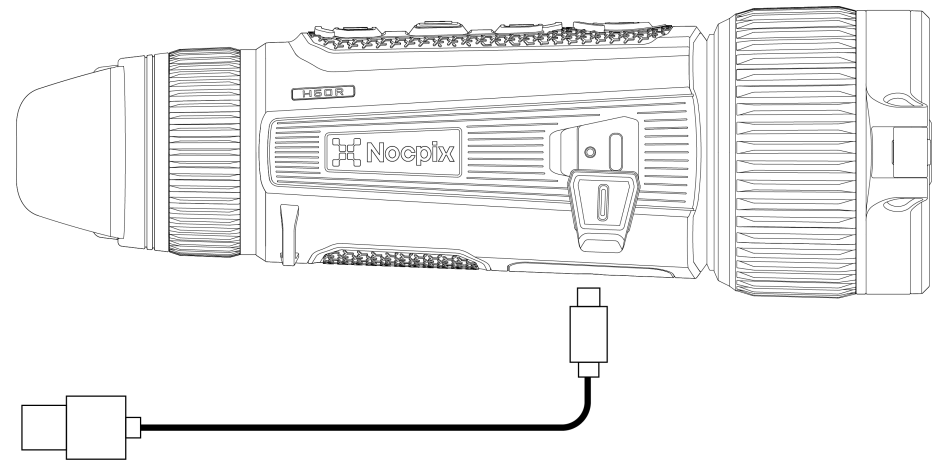

- Öppna locket till Typ-C-porten på undersidan av Vista-serien.
- Anslut Typ-C-änden av datakabeln till Typ-C-porten.
- Anslut den andra änden av datakabeln till strömadaptern.
- Sätt i adaptern till ett 100-240 V eluttag för laddning.
- Batteri-ikonen kommer att ändras till laddningsikonen  på displayen.
- Under Batteriladdning med Type-C-porten kommer statuslampan på Vista-serien också att ändras för att visa batteristatus.
  - Om statuslampan lyser konstant rött pågår laddning av Batteriet.
  - Om statuslampan lyser grönt har Batteriet laddats helt.

### Installation av batteripaket

- Skjut knappen på batterifackets lock, öppna batterifacket och dra ut

batteripaketet

- Sätt i batteripaketet, sätt på locket till batterifacket och skjut knappen till låst läge.

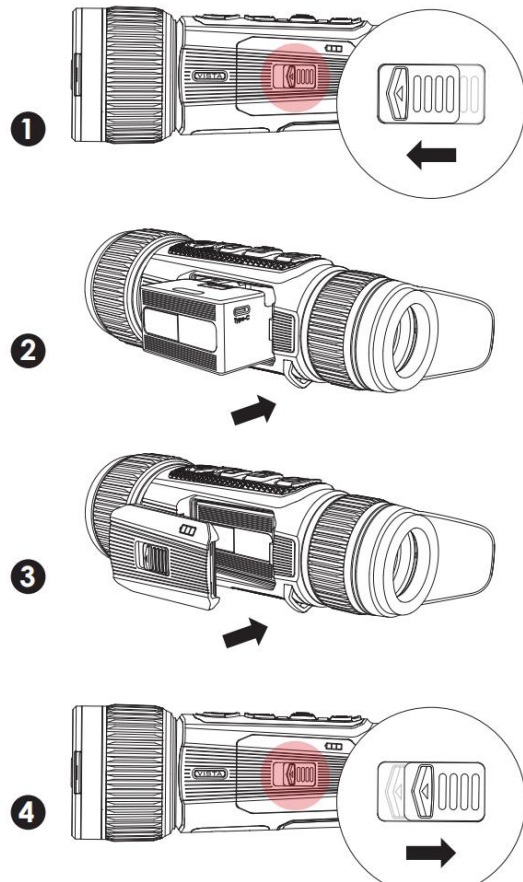

## Försiktighetsåtgärder för batteri



- Efter en längre tids förvaring bör batteriet vara delvis laddat, inte fulladdat eller urladdat.

- Ladda inte batteriet direkt efter att du har tagit det från en kall miljö till en varm miljö. Vänta 30 till 40 minuter så att det kan värmas upp.
- Ladda inte batteriet utan övervakning.
- Ladda batteriet i en miljö mellan 0 °C och +45 °C. Annars kommer batteriets livslängd att förkortas.
- Laddningstiden bör inte överstiga 24 timmar.
- Utsätt inte Batteriet för höga temperaturer eller öppen eld.
- Sänk inte ner Batteriet i vatten.
- Anslut inte extern enhet med en strömkonsumtion som överskrider tillåtna nivåer.
- Batteriet är utrustat med en kortslutningsskyddsfunktion. Dock bör varje situation som kan ge upphov till kortslutning undvikas.
- Vänligen demontera eller modifiera inte Batteriet utan professionella instruktioner.
- Slå inte på eller tappa batteriet.
- Batterikapaciteten kan minska vid användning i negativa temperaturer, vilket är normalt och inte ett fel.
- Undvik att använda Batteriet vid temperaturer över det som visas i tabellen, eftersom detta kan minska batteripaketets livslängd.
- Vänligen håll batteriet utom räckhåll för barn.



## 8 Extern strömförsörjning

Vista-serien kan drivas med en extern strömförsörjning, som en Powerbank (5 V).

- Anslut den externa strömförsörjningen till Typ-C-porten på undersidan av Vista-serien.
- Enheten växlar till den externa strömförsörjningen och laddar det interna Batteripaketet samtidigt.
- Batteri-ikonen ändras till laddningsikonen  .
- Om enheten är ansluten till en extern strömkälla och inget Batteripaket är installerat, ändras batteri-ikonen till USB-ikonen .
- När den externa strömförsörjningen kopplas bort växlar Vista-serien automatiskt till batteripaketet utan att stängas av.

## 9 Slå på/stäng av och bildinställningar

- Slå på: Ta bort linsskyddet. Håll knappen Ström intryckt för att slå på enheten. Efter några sekunder visas hem-skärmen.
- Roterar dioptriringarna för okuläret tills bilden blir tydlig i okuläret. Efter justeringen behöver den inte ändras för samma användare.

- Roterar fokuseringsringen på objektivlinsen för att ställa in skärpan på det objekt som ska observeras.
- För att ställa in bildläget, displayens ljusstyrka, bildskärpa och bildkontrast, se avsnittet för **Genvägsmeny** i denna bruksanvisning.
- Stäng av: Efter användning, håll intryckt knappen Ström intryckt så visas en nedräkning för avstängning. Släpp sedan fingret. Under processen kan du trycka på valfri knapp för att avbryta avstängningen.

## 10 Uppdatera och appen NOCPIX

### Anslutning till klientprogramvara

Serien VISTA Termiskt bildmonokulär kan styras med appen **NOCPIX**, som låter dig överföra bilder i realtid, manövrera enheten och uppdatera programmet genom att ansluta en smarttelefon eller bärbar dator via Wi-Fi.

Du kan ladda ner och installera appen NOCPIX på vår officiella webbplats ([www.nocpix.com](http://www.nocpix.com)) eller i appbutiken. Som ett alternativ kan du skanna QR-koden nedan för att ladda ner den gratis.

Vista-serien har en inbyggd Wi-Fi-modul. Enheten kan anslutas till en extern apparat (dator eller mobiltelefon) via Wi-Fi.

- Håll M-knappen intryckt på hemskärmen för att gå till huvudmenyn. Aktivera Wi-Fi på enheten.
- När Wi-Fi är aktiverat söker du efter Wi-Fi med namnet

VISTA\_H50R\_XXXXXXX på den externa enheten, där XXXXXXXX är enhetens serienummer. Välj Wi-Fi, ange lösenord och ansluta. Det initiala lösenordet är **12345678**.

- När Wi-Fi-anslutningen är klar kan du styra enheten via mobilappen.
- Genom appen kan du utföra många funktioner, som att uppgradera enheten, överföra bilder i realtid samt hantera enhetsfiler och justera datum och tid.



### Uppgradera enhet

- När installationen är klar öppnar du NOCPIX- applikationen.
- Om din enhet har anslutits till en mobil enhet, vänligen byt till mobildata för den mobila enheten. Efter anslutningen visas ett meddelande om uppdatering automatiskt i appen. Klicka på **Nu** för att ladda ner den senaste

versionen omedelbart eller klicka på **Senare** för att uppdatera senare.

## 11 Genvägsmeny

På genvägsmenyn kan du snabbt justera grundläggande konfigurationer för de mest använda funktionerna, inkluderat bildläge, displayens ljusstyrka, bildens skärpa och bildkontrast.

- På hem-skärmen, tryck på M-knappen för att gå till genvägsmenyn.
- Tryck på knappen **Upp** / **Ned** för att växla mellan följande alternativ.

- **NOCPIX kan lagra den senast anslutna enheten automatiskt.** Om du har anslutit till **NOCPIX** tidigare kommer den därför automatiskt att upptäcka uppdateringen även när kikarsiktet inte är anslutet till en telefon eller bärbar dator.
- Om en uppdatering finns och den mobila enheten har tillgång till internet, kan du först ladda ner uppdateringen. När enheten sedan är ansluten till den mobila enheten uppdateras den automatiskt.

När uppdateringen har installerats startar enheten om automatiskt.

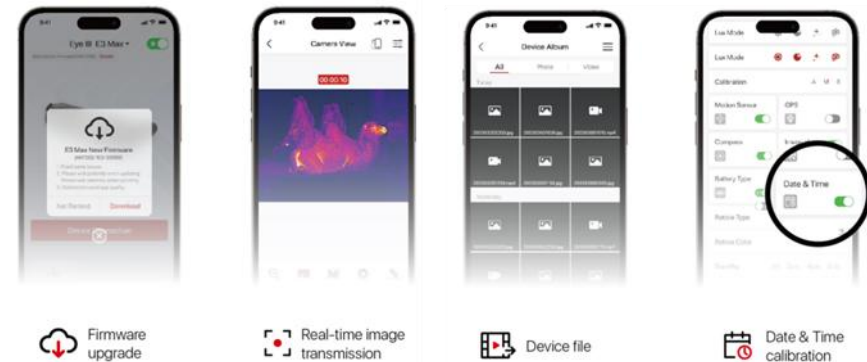

- **Bidläge:** Tryck på **M-knappen** för att ändra bildläge (vit varm, svart varm, röd varm, färg, Blodröd, Viridian och Violet).
  - **Bildens ljusstyrka:** Tryck på **M-knappen** för att ändra bildens ljusstyrka från nivå 1 till nivå 10.
  - **Bildens skärpa:** Tryck på **M-knappen** för att ändra bildens skärpa från nivå 1 till nivå 10.
  - **Bildkontrast:** Tryck på **M-knappen** för att ändra bildkontrast från nivå 1 till nivå 10.
- Håll **M-knappen** intryckt för att spara ändringarna och återgå till hem-skärmen.
- Om ingen åtgärd vidtas inom 7 sekunder i genvägsmenyn sparar enheten automatiskt ändringarna och återgår till hem-skärmen.

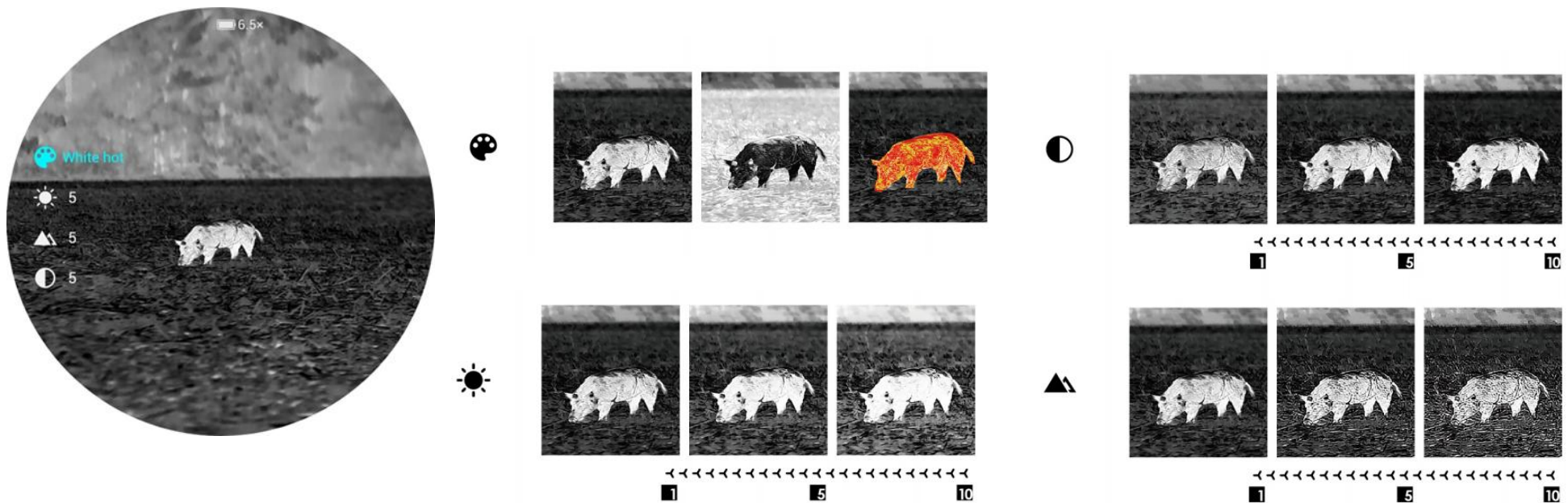

## 12 Huvudmeny

- Tryck på knappen **Upp / Ned** för att växla mellan menyalternativen.
  - Funktionsalternativen i huvudmenyn är cykliska: när pilen > når det sista alternativet på den första sidan, vänder den till det första menyalternativet på den andra sidan. När pilen > är på det första alternativet på den första sidan
- Håll **M-knappen** intryckt på hemskärmen för att gå till huvudmenyn.





trycker du på knappen **Upp** för att växla till det sista alternativet på den andra sidan.

- Tryck på **M-knappen** för att ändra parameterinställningarna för det aktuella menyalternativet eller för att öppna undermenyn.
- I undermenyn på andra och tredje nivån väljer du en parameter eller funktion med knappen **Upp / Ned** och tryck på **M-knappen** för att bekräfta valet. En ikon blinkar för att indikera att ändringarna sparas och sedan visas den övre menyn eller undermenyn.
- I alla menygränssnitt kan du trycka på **knappen Ström** för att återgå till den övre menyn eller hem-skärmen utan att spara ändringarna, och hålla **M-knappen** intryckt för att spara ändringarna och återgå till hem-skärmen.
- I alla menygränssnitt återgår enheten automatiskt till hem-skärmen utan att spara ändringarna om ingen åtgärd vidtas inom 15 sekunder.
- Under den kontinuerliga körningen av det termiska bildmonokuläret, när du avslutar huvudmenyn, kommer muspekaren > att finnas kvar på positionen





### Alternativ och beskrivningar för huvudmeny



innan avslut. När du startar om det termiska bildmonokuläret och öppnar huvudmenyn för första gången, kommer muspekaren att stanna vid det första menyalternativet.



|  |  |  |
|--|--|--|
| <p>Bild i bild</p>  | <p><b>Slå på/stäng av den BIB</b></p> <ul style="list-style-type: none"><li>● Håll M-knappen intryckt för att gå till huvudmenyn.</li><li>● Slå på/stäng av BIB med ett kort tryck på <b>M</b>-knappen.</li><li>● Bild-i-bild (BIB) ger ett flytande fönster som är oberoende av hela skärmen. Detta fönster visar en del av bilden som är förstora till 2× i ett visst område centrerat på huvudbildens hårkors.</li></ul>  |   |
| <p>Ultraklar</p>  | <p><b>Slå på/stäng av Ultraklart läge</b></p> <ul style="list-style-type: none"><li>● Håll M-knappen intryckt för att gå till huvudmenyn.</li><li>● Välj menyalternativet Ultraklar med knappen Upp / Ned.</li><li>● Slå på/ stäng av det ultraklara läget med ett kort tryck på <b>M</b>-knappen, varvid du hör ett klick från slutarkalibreringen.</li><li>● När funktionen är påslagen / avstängd kommer ikonen på statusfält att förändras i enlighet med detta.</li><li>● När det ultraklara läget är påslaget kommer bilkontrasten att vara förstärkt, vilket är lämpligt för regn, dimma och andra hårda väderförhållanden.</li></ul> |  |



|  |  |  |
|--|--|--|
| <p>Wi-Fi</p>        | <p><b>Slå på/stäng av Wi-Fi</b></p> <ul style="list-style-type: none"><li>● Håll M-knappen intryckt för att gå till huvudmenyn.</li><li>● Tryck på knappen Upp / Ned för att välja alternativet Wi-Fi.</li><li>● Slå på / stäng av Wi-Fi med ett kort tryck på <b>M</b>-knappen.</li><li>● När Wi-Fi är påslagen, kommer det förinställda lösenordet att visas under 3 sekunder bakom Wi-Fi-ikonen.</li><li>● Standardlösenordet är 12345678. Efter att lösenordet har bytts kommer det ej längre att visas.</li><li>● När funktionen är påslagen / avstängd kommer ikonen på statusfält att förändras i enlighet med detta.</li></ul> |   |
| <p>Bildnyans</p>  | <p><b>Välj bildnyansen</b></p> <ul style="list-style-type: none"><li>● Håll M-knappen intryckt för att gå till huvudmenyn.</li><li>● Tryck på knappen Upp / Ned för att välja alternativet Bildnyans.</li><li>● Tryck på <b>M</b>-knappen för att växla <b>Bildnyansen</b> mellan <b>W</b> (varm) och <b>C</b> (kall).</li><li>● Kallfärgad bild är ljusare och varmfärgad bild är mjukare och ögonskyddande.</li><li>● Skiftet mellan varm och kall bildnyans gäller ej för färgpaletterna.</li></ul>   |  |

|  |  |
|--|--|
| <p>Mikrofon</p>       | <p><b>Slå på/stäng av MIK</b></p> <ul style="list-style-type: none"> <li>● Håll M-knappen intryckt för att gå till huvudmenyn.</li> <li>● Tryck på knappen Upp / Ned för att välja alternativet MIK.</li> <li>● Tryck på <b>M</b>-knappen för att slå på/stäng av MIK.</li> <li>● När MIK är aktiverat spelar enheten in ljud under videoinspelning.</li> </ul>   |
| <p>Kalibrering</p>  | <p><b>Ställ in kalibreringsläget</b></p> <p>I sällsynta fall, när bilden är försämrad eller ojämn kan den förbättras genom kalibrering. Det finns två olika kalibreringslägen: Automatisk och Manuell. Oavsett vilket läge du använder kan du manuellt utföra Slutarkalibrering och bakgrundskalibrering.</p> <ul style="list-style-type: none"> <li>● Håll M-knappen intryckt för att gå till huvudmenyn.</li> <li>● Tryck på knappen <b>Upp</b> / <b>Ned</b> för att välja alternativet <b>Kalibrering</b>.</li> <li>● Tryck på <b>M</b>-knappen för att öppna undermenyn för funktionen <b>Kalibrering</b>.</li> <li>● Tryck på knappen Upp / Ned för att växla mellan Automatisk och Manuell.             <ul style="list-style-type: none"> <li>- <b>Automatisk kalibrering:</b> Den definieras av mjukvarualgoritmer. När Bildkvaliteten försämrats kommer den att kalibreras automatiskt i detta läge.</li> <li>- <b>Manuell kalibrering:</b> Bilderna kalibreras av användaren beroende på bildens effekt. Du måste trycka på Upp-knappen + Ned-knappen samtidigt för att utföra kalibreringen.</li> </ul> </li> </ul> |

- Tryck på **M**-knappen för att bekräfta ditt val. Ikonen på statusfältet ändras därmed.

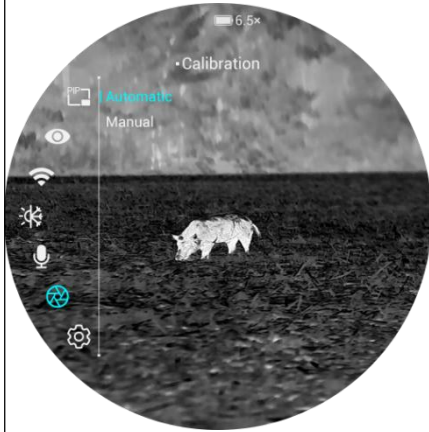

Slutarkalibrering

Bakgrundskalibrering



0,3s

1,0s

### Visa video- eller fotofiler i enheten

- Håll **M**-knappen intryckt för att gå till huvudmenyn.
- Tryck på knappen **Upp** / **Ned** för att välja alternativet **Galleri**.
- Tryck på **M**-knappen för att öppna funktionen **Galleri**.
- När det finns ett stort antal filer finns det en filcachetid efter att du har angett funktionen
- I varje gränssnitt är knapparnas driftslogik följande

Galleri





|                    |               | <b>Mapp-gränssnitt</b>     | <b>Fil-gränssnitt</b>      | <b>Vy-gränssnitt</b>       |
|--------------------|---------------|----------------------------|----------------------------|----------------------------|
| <b>Knapp Ström</b> | Tryck snabbt  | Återgå till den övre menyn | Återgå till den övre menyn | Återgå till den övre menyn |
| <b>Knapp Upp</b>   | Tryck snabbt  | Navigering uppåt           | Navigering uppåt           | Bakåt                      |
|                    | Håll intryckt | Föregående sida            | Föregående sida            | /                          |
| <b>Knapp Meny</b>  | Tryck snabbt  | Gå in i mappen             | Visa fil                   | Pausa/spela                |
|                    | Håll intryckt | Återgå till hem-skärmen    | Återgå till hem-skärmen    | Återgå till hem-skärmen    |
| <b>Knapp Ned</b>   | Tryck snabbt  | Navigering nedåt           | Navigering nedåt           | Snabbspolning framåt       |
|                    | Håll intryckt | Nästa sida                 | Nästa sida                 | /                          |

#### Ställ in de allmänna inställningarna

- Håll M-knappen intryckt för att gå till huvudmenyn.
- Tryck på knappen Upp / Ned för att välja alternativet Inställningar.
- Tryck snabbt på **M**-knappen för att öppna undermenyn.
- I denna meny kan du konfigurera följande inställningar.

Inställningar









Datum



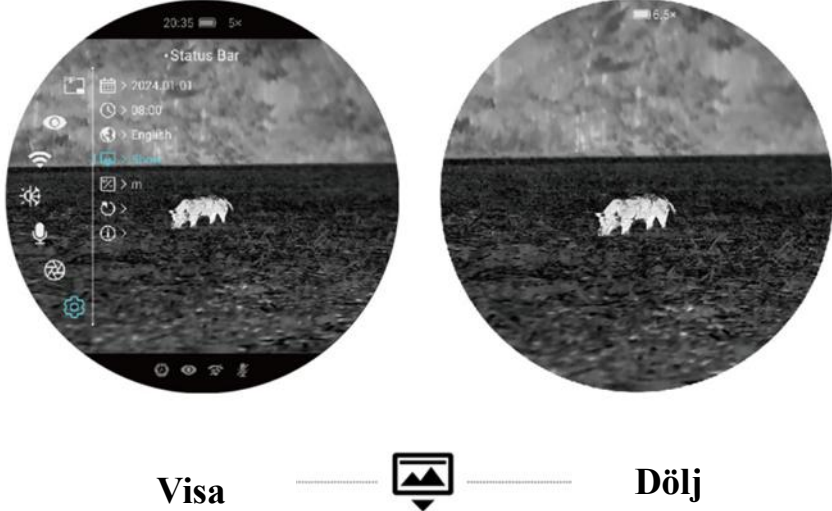

#### Ställ in systemdatumet

- I undermenyn **Inställningar** väljer du menyalternativet **Datum** med knappen **Upp / Ned**.
- Datumet är i formatet **ÅÅ/MM/DD**.
- Tryck snabbt på **M**-knappen för att aktivera undermenyn **Datum**. Två triangelikoner visas ovanför och under värdet.
- Växla mellan år, månad och dag med ett kort tryck på **M**-knappen.
- Ange rätt år, månad och dag med ett kort tryck på knappen **Upp / Ned**.
- Håll M-knappen intryckt för att spara och avsluta.

|   |   |
|---|---|
| <p>Tid</p>           | <p><b>Ställ in systemtiden</b></p> <ul style="list-style-type: none"> <li>● I undermenyn <b>Inställningar</b> väljer du menyalternativet <b>Tid</b> med knappen <b>Upp / Ned</b>.</li> <li>● Tidsformatet visas som <b>TT:MM</b> i 24-timmarsklocka.</li> <li>● Tryck på <b>M</b>-knappen för att aktivera undermenyn <b>Datum</b>. Två triangelikoner visas ovanför och under värdet.</li> <li>● Välj rätt värde för timme och minut med ett kort tryck på knappen <b>Upp / Ned</b>.</li> <li>● Tryck kort på <b>M</b>-knappen för att växla mellan timme och minut.</li> <li>● Håll <b>M</b>-knappen intryckt för att spara och avsluta. Och tiden i statusfältet ändras därmed.</li> </ul> |
| <p>Språk</p>         | <p><b>Ställ in systemspråket</b></p> <ul style="list-style-type: none"> <li>● I undermenyn <b>Inställningar</b> väljer du menyalternativet <b>Språk</b> med knappen <b>Upp / Ned</b>.</li> <li>● Öppna undermenyn <b>Språk</b> med ett kort tryck på <b>M</b>-knappen.</li> <li>● Välj önskat språk med ett kort tryck på knappen <b>Upp / Ned</b>.</li> <li>● Tryck på <b>M</b>-knappen för att bekräfta valet. Samtidigt sparas inställningen och undermenyn <b>Inställningar</b> öppnas automatiskt.</li> </ul>  |
| <p>Statusfält</p>  | <p><b>Inställning av UI</b></p> <ul style="list-style-type: none"> <li>● I undermenyn <b>Inställningar</b> väljer du menyalternativet <b>Statusfält</b> med knappen <b>Upp / Ned</b>.</li> <li>● När du väljer <b>Dölj</b> behåller UI endast ikonerna för tid, förstoring och batterinivå. När du väljer <b>Visa</b> visas alla ikoner.</li> </ul>   |

|  |  |  |
|--|--|--|
|  |  |    |
| <p>Enhet</p>  |  | <p><b>Enhet för avståndsmätning</b></p> <ul style="list-style-type: none"> <li>● I undermenyn <b>Inställningar</b> väljer du menyalternativet <b>Enhet</b> med knappen <b>Upp / Ned</b>.</li> <li>● Du kan välja enheterna m eller yr</li> </ul>   |
| <p>EIS</p>  |  | <p><b>Slå på/stäng av elektronisk bildstabilisering</b></p> <ul style="list-style-type: none"> <li>● I undermenyn <b>Inställningar</b> väljer du menyalternativet <b>EIS</b> med knappen <b>Upp / Ned</b>.</li> <li>● Tryck på <b>M</b>-knappen för att slå på/stäng av EIS</li> <li>● När EIS är påslagen förstoras bilden något.</li> <li>● När den elektroniska zoomning en är <math>&gt; 1\times</math> slås EIS på som standard. Den påverkas inte av funktionsväxlingen.</li> <li>● När laseravståndsmätaren slås på är EIS avstängd som standard.</li> </ul>  |
| <p>Fabriksåterställning</p>  |  | <p><b>Ursprungliga inställningar för fabriksåterställning</b></p> <ul style="list-style-type: none"> <li>● I undermenyn <b>Inställningar</b> väljer du menyalternativet <b>Fabriksåterställning</b> med knappen <b>Upp / Ned</b>.</li> </ul>   |

|  |   |   |
|--|---|---|
|  |                | <ul style="list-style-type: none"> <li>● Tryck på <b>M</b>-knappen för att öppna undermenyn <b>Fabriksåterställning</b>.</li> <li>● Tryck på knappen Upp / Ned för att välja Ja eller Nej. Ja innebär att fabriksinställningarna återställs och Nej innebär att åtgärden avbryts.</li> <li>● Bekräfta ditt val med ett kort tryck på <b>M</b>-knappen.</li> <li>● Om <b>Ja</b> väljs kommer det termiska bildmonokuläret att startas om automatiskt.</li> <li>● Om <b>Nej</b> väljs avbryts åtgärden och skärmen återgår till den övre menyn.</li> </ul> <p>Efter att Fabriksåterställning har valts återställs följande funktioner till de ursprungliga inställningarna:</p> <ul style="list-style-type: none"> <li>- <b>Bildläge:</b> vit varm</li> <li>- <b>Ultraklart läge:</b> av</li> <li>- <b>Displayens ljusstyrka:</b> nivå 5</li> <li>- <b>Wi-Fi:</b> av</li> <li>- <b>Bildens skärpa:</b> nivå 5</li> <li>- <b>Bildnyans:</b> C</li> <li>- <b>Bildkontrast:</b> nivå 5</li> <li>- <b>MIK:</b> av</li> <li>- <b>Digital-zoom:</b> 1×</li> <li>- <b>Kalibreringsläge:</b> A</li> <li>- <b>Statusfält:</b> Visa</li> <li>- <b>Enhet:</b> m</li> </ul> |
|  | <p>Info</p>  | <p><b>Visa systeminformationen</b></p> <ul style="list-style-type: none"> <li>● I undermenyn <b>Inställningar</b> väljer du menyalternativet <b>Info</b> med knappen <b>Upp / Ned</b>.</li> <li>● Den relevanta informationen för enheten kommer att visas med ett kort tryck på <b>M</b>-knappen.</li> <li>● Med den här funktionen kan användaren visa följande information om den aktuella termiska bildmonokuläret: produktmodell, Firmware, PN, SN, hårdvaruversionsnummer osv.</li> <li>● Håll <b>M</b>-knappen intryckt för att återgå till undermenyn Allmänna inställningar.</li> </ul>  |

## 13 Digital-zoom



Vista-serien fungerar med snabb digital inzoomning av bilder för att öka den visuella förstoringen.

- Tryck på **knappen Upp** på hem-skärmen för att zooma in bilden.
- Korresponderande förstoring visas i statusfältet.
- I följande tabell anges de visuella förstoringar som motsvarar 1× till 8×.

## 14 Fotografering och videoinspelning

Serien VISTA Termiskt bildmonokulär är utrustad med ett inbyggt 64 GB-minneslager och kan användas för fotografering och videoinspelning. Bild- och videofilerna kommer att namnges efter tid, därför rekommenderas att du anger systemets datum och tid i huvudmenyn innan du använder foto- och videofunktionerna (se **Huvudmeny - Inställningar - Datum-/tidsinställning** i den här bruksanvisningen), eller att du synkroniserar systemets datum och tid i inställningarna för appen NOCPIX. Mer information finns i Bruksanvisningen för appen på vår officiella webbplats ([www.nocpixr.com](http://www.nocpixr.com)).

### Fotografering

- Tryck på **knappen Ned** på hem-skärmen för att ta ett foto. Bilden fryser i 0,5 sekunder med en kameraikon  som blinkar i det övre vänstra hörnet. När bilden är tagen försvinner ikonen.
- De tagna bilderna sparas i det inbyggda minneskortet.
- När ikonen med ett utropstecken  visas på den högra sidan av kameraikonen, innebär detta att det inte finns tillräckligt med minne. Kontrollera och överför dina videor och bilder till andra medium för att frigöra utrymme.

### Videoinspelning

- Håll **knappen Ned** intryckt på hem-skärmen för att starta videoinspelningen.
- Inspelningsikonen  och meddelandet om inspelningstid visas i displayens övre vänstra hörn och tiden anges i formatet TT: MM: SS (timme: Minut: Sekund).
- Den röda pricken till vänster om tidmeddelandet blinkar kontinuerligt under inspelningen.
- Under inspelningen kan du även ta ett foto genom att trycka på **knappen Ned**.
- Håll **knappen Ned** intryckt för att stoppa och spara videon. Spelar in.
- Alla videor och foton sparas i det inbyggda minneskortet.

- Vista-serien har inbyggd mikrofonfunktion. Du kan slå på mikrofonfunktionen och spela in under inspelningen.

### Obs

- Du kan gå till och använda menyn under videoinspelningen.
- Den tagna bilden och den inspelade videon sparas under namnen IMG\_yyyyMMddHHmmss.jpg respektive VID\_yyyyMMddHHmmss.mp4 på det inbyggda minneskortet ( ååååMMddTTmmss-år, månad, datum, timme, minut och sekund);
- På grund av det begränsade minnesutrymmet rekommenderar vi att du rensar minnet regelbundet eller flyttar bilder och videor till ett annat minnesmedium för att frigöra minnesutrymme på enheten.

## Minnestillgång

När enheten är påslagen och ansluten till en dator, känns den igen av datorn som ett flash-minne. Därefter kan du få tillgång till enhetens minne och ta kopior av foton och videor.

- Anslut enheten till en dator via datakabeln.
- Slå på enheten.
- Dubbelklicka på "Min dator" på skrivbordet - dubbelklicka för att öppna enheten med namnet "NOCPIX"- sedan dubbelklicka för att öppna enheten med namnet "VISTA" för att få tillgång till minnet.

- Filer som namnges efter tid visas efter att du har öppnat minnet.

## Laseravståndsmätare (H35R/H50R)

- Håll knapparna **Upp** intryckta på hem-skärmen för att slå på/ stänga av laseravståndsmätarfunktionen.
- Du kan ändra enhet för avståndsmätning med enhetsfunktionen i inställningsmenyn.
- Tryck länge på knappen **Upp** för att gå tillbaka till laseravståndsmätarfunktionen.
- Du kan växla mätningssläge mellan kontinuerlig mätning (**CONT**) och enkel mätning (**SGL**) genom att trycka länge på **M+↓**. Håll knappen **upp** intryckt i läget för enkel mätning för att starta mätningen. Släpp knappen för att stoppa.

## 16 Teknisk inspektion

Utför en teknisk inspektion för att kontrollera följande punkter varje gång innan du använder enheten:

- Enhetens utsida (ingen spricka på höljet).
- Lins och okulär (inga sprickor, olja, fläckar eller andra avlagringar)

- Status för det laddningsbara batteriet (fulladdat i förväg) och den elektriska kontakten (ingen försaltning eller oxidation).



## Underhåll

Underhåll bör utföras minst två gånger per år och inkludera följande steg:

- Torka av ytan på metall- och plastdelar med en bomullstrasa för att ta bort damm och smuts. Silikonfett kan användas för rengöringsprocess.
- Rengör de elektriska kontakterna och batterifacken på enheten genom att använda ett kladdfritt lösningsmedel.
- Kontrollera glasytan på okuläret samt linsen. Om nödvändigt, ta bort damm och sand från linsen (det är bäst att använda en icke-kontakt-metod). Använd ett specialiserat torkredskap och lösningsmedel för att rengöra optiska ytor.

## 18 Felsökning

I följande tabell listas alla problem som kan uppstå under operationen av enheten. Kontrollera och lös problemen med hjälp av denna tabell. Om fel som inte nämns i tabellen uppstår eller om du inte kan åtgärda felet ska du skicka tillbaka enheten till återförsäljaren eller leverantören för felsökning.

| Fel   | Möjliga orsaker  | Lösningar   |
|---|--|---|
| Enheten kan inte startas.   | Batteriet är urladdat  | Ladda batteriet   |
| Enheten kan inte drivas av en extern strömförsörjning   | USB-kabeln är skadad   | Byt ut USB-kabeln   |
|   | Det är brist på extern strömförsörjning  | Kontrollera vid behov den externa strömförsörjningen  |
| Bilder är för mörka   | Skärmen är inte tillräckligt ljusstark   | Justera displayens ljusstyrkan  |
| Bildkvaliteten är dålig eller detekteringsavståndet förkortas                                   | Dessa problem kan sannolikt uppstå när du använder enheten i tuffa väder (t.ex. snö, regn och dimma).  |   |
| Enheten kan inte anslutas till en smarttelefon eller dator                                      | Wi-Fi-lösenordet är felaktigt  | Ange det korrekta lösenordet  |
|   | Det finns för många Wi-Fi-nätverk inom enhetens räckvidd, vilket kan orsaka interferens  | För att få stabil nätverksåtkomst rekommenderas att du flyttar enheten till ett område med ett begränsat antal Wi-Fi-nätverk eller ett område utan Wi-Fi-täckning |
| Wi-Fi-signaler har försvunnit eller avbrutits.  | Enheten befinner sig utanför Wi-Fi-täckning.<br>Det finns blockering (t.ex. betongväggar) mellan enheten och mottagaren.   | Flytta enheten till en plats där du kan ta emot Wi-Fi-signaler.   |
| När enheten används vid låg temperatur är bildkvaliteten sämre än den är vid normal temperatur. | Vid temperaturer över 0 °C varierar temperaturökningen med de observerade objekten (miljö och bakgrund) på grund av olika koefficienter för värmeledningsförmåga. Som ett resultat uppstår högtemperaturkontrast och bildkvaliteten blir bättre.<br>Vid låga temperaturer svalnar de observerade objekten (bakgrunden) vanligtvis till en liknande temperatur på grund av minskad temperaturkontrast. Därför är bildkvaliteten (i synnerhet detaljerna) dålig, vilket är ett kännetecken för värmekameror. |   |



# 19 Juridisk-och regleringsinformation

Frekvensomfång för trådlös sändarmodul:

**WLAN: 2,412 - 2,472 GHz (för EU)**

Ström för trådlös sändarmodul < 20 dBm (endast för EU)



Vi, Inlumen Technologies Co., Ltd. intygar härmed att radioutrustningen i Mate-serien överensstämmer med direktiven 2014/53/EU och 2011/65/EU

## FCC-uppgift

**FCC ID: 2BHFB-3C-00**

## Märkningskrav

Denna enhet efterlever artikel 15 i FCC-reglerna. Användningen måste uppfylla följande två krav: (1) Denna enhet får inte orsaka skadliga interferenser och (2) denna enhet måste acceptera alla interferenser som den tar emot, inkluderat interferens som kan orsaka oönskad användning.

## Information till användaren

Alla förändringar och modifikationer som inte uttryckligen har godkänts av den part som är ansvarig för efterlevnaden kan ogiltigförklara användarens rätt att

använda sig av utrustningen.

## EMC: Klass A

**Obs:** Denna utrustning har genomgått tester och uppfyller gränsvärdena för en digital enhet i klass A, enligt artikel 15 i FCC-reglerna. Dessa gränser är utformade för att skapa ett rimligt skydd mot skadliga interferenser när utrustningen används i en kommersiell miljö. Utrustningen genererar, använder och kan utstråla radiofrekvensenergi och kan orsaka skadliga interferenser på radiokommunikationer om den inte installeras och används enligt bruksanvisningen. Om utrustningen används i ett bostadsområde kommer den sannolikt att orsaka skadliga interferenser, i vilket fall användaren måste åtgärda interferensen på egen bekostnad.

Enligt kraven för RF-exponering måste ett minsta avstånd på 0,00 cm upprätthållas mellan användarens kropp och handenheten, inklusive antennen.



 **Tillverkare:** Inlumen Technologies Co, Ltd.

 **E-post:** [service@nocpix.com](mailto:service@nocpix.com)

 **Webbplats:** [www.nocpix.com](http://www.nocpix.com)

 **Adress:** Norra våningen 6, byggnad B3, Hefeis mjukvarupark, Nr. 800, Wangjiang västra vägen, Hefeis nationella högteknologiska industri-utvecklingsdistrikt, Anhui, Kina