

VISTA

Warmtebeeldkijker



Gebruikershandleiding

VISTA H35 / VISTA H50 / VISTA H35R / VISTA H50R

V1.0

1 Specificatie

Model	VISTA H35	VISTA H35R	VISTA H50	VISTA H50R
Warmtesensor	640 × 512,12 μm		640 × 512,12 μm	
NETD, mK	≤ 15		≤ 15	
Framesnelheid, Hz	60		60	
Objectieflens, mm	35 F0,9		50 F0,9	
Gezichtsvelde (H × V), °/m@100m	12,5 × 10,0 / 22 × 18		8,8 × 7,0 / 15 × 12	
Vergroting, ×	3 ~ 28		4 ~ 40	
Detectiebereik, m (Doelgrootte: 1,7 m × 0,5 m, P(n)=99%)	1800		2600	
Oogafstand, mm	25		25	
Diameter van de uittrede pupil, mm	8		8	
Dioptrie, D	-4 ~ +6		-4 ~ +6	
Scherm	AMOLED 2560 × 2560		AMOLED 2560 × 2560	
Batterijtype	Vervangbare li-ionbatterij IBP-7 / 4400mAh		Vervangbare li-ionbatterij IBP-7 / 4400mAh	
Maximale bedrijfstijd, (t=22 °C) u	5,5		5,5	
Veiligheidsklasse voor laser	/	Klasse 1	/	Klasse 1
Maximale afstand via de afstandsmeter, m	/	1200	/	1200

MIC	Ondersteuning		Ondersteuning	
Geheugencapaciteit, GB	64		64	
IP-codering	IP67		IP67	
Werkings temperatuur, °C	-20 ~ +50		-20 ~ +50	
Gewicht, g (met batterij)	600	640	630	650
Afmeting, mm	184 × 61 × 71	190 × 67 × 79	190 × 67 × 79	194 × 70 × 82

- ★ De werkelijke gebruiksduur is afhankelijk van de intensiteit van het wifi-gebruik, fotograferen, video-opnames, enz.
- Er kunnen verbeteringen in het ontwerp en de software van dit product worden doorgevoerd om de functies te verbeteren, zonder voorafgaande kennisgeving aan de klant.

2 Inhoud van de verpakking

- VISTA-serie warmtebeeldkijker
- Draagbare tas
- Batterij IBP-7 × 2
- Datakabel
- Nekband
- Schoonmaakdoekje voor lens
- Snelstartgids

3 Beschrijving

De warmtebeeldkijkers uit de Vista-serie zijn ontworpen voor zowel dag- als nachtgebruik en bieden een uitzonderlijke beeldkwaliteit, zelfs onder ongunstige weersomstandigheden (mist, smog en regen), en overwinnen obstakels zoals takken, hoog gras en dicht gebladerte, die bekend staan om het bemoeilijken van de detectie van doelen.

VISTA warmtebeeldcamera's zijn ontworpen voor diverse toepassingen, zoals jacht, observatie, beveiliging, terreinoriëntatie en zoek- en reddingsacties.

4 Functies

- 640 × 512 12 μm detector
- NETD ≤ 15mK
- 60Hz hoge framesnelheid
- F0,9 objectieflens
- Lens en laserafstandsmeter 2 in 1 (VISTA H35R/VISTA H50R)
- AMOLED 2560×2560 rond scherm
- Oplaadbare batterij IBP-7 voor snelle vervanging
- Soepele digitale zoom: 1× ~ 8×
- Ultraheldere modus
- Oogbescherming met lage helderheid, kleurenpalet en warme tint
- Elektronische beeldstabilisatie

5 Onderdelen en knoppen

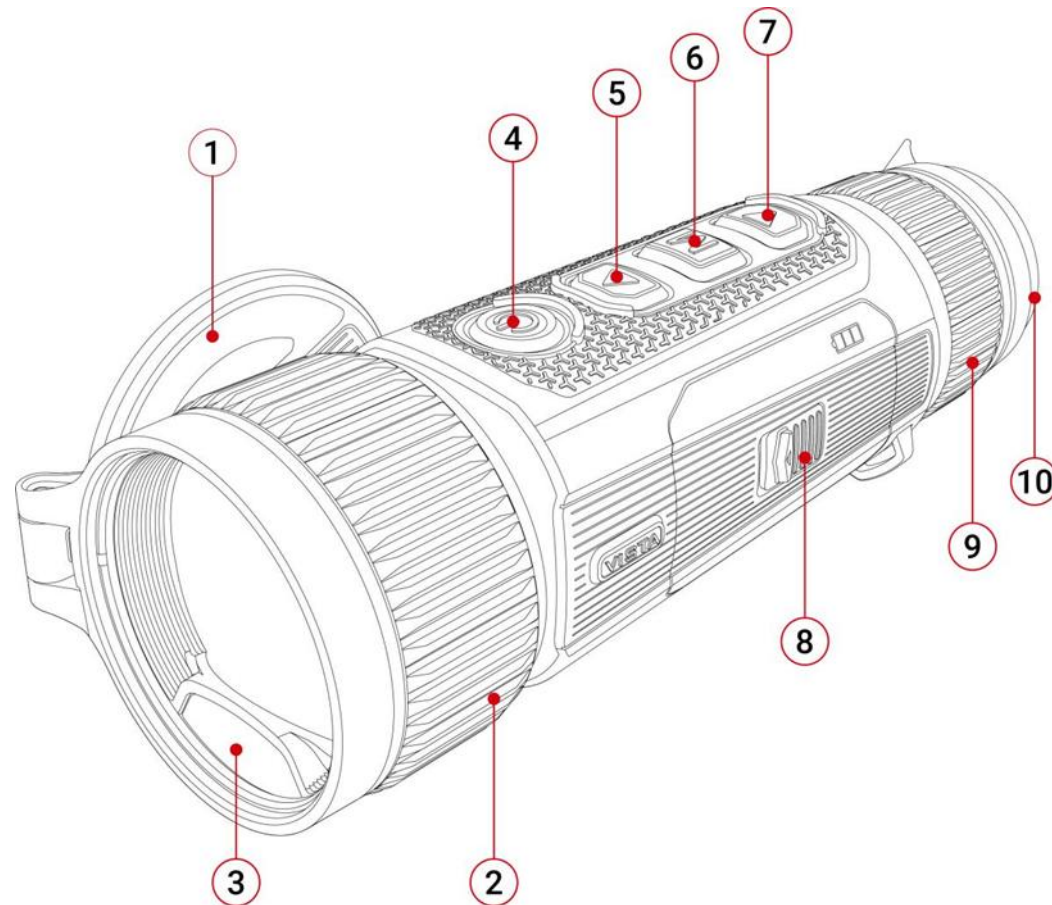

1. Lensdop

2. Scherpstelring van de lens

3. Laserafstandsmeter (H35R/H50R)

4. Aan/uit-knop (P)

5. Knop Omhoog

6. Menuknop (M)







7. Knop Omlaag

8. Batterij

9. Oculair

10. Oogscherm

6 Knopbediening

Knop	Huidige status	Kort indrukken	Ingedrukt houden
Aan/uit-knop 	Uitgeschakeld	—	Het apparaat inschakelen
	Startscherm	Het apparaat stand-by zetten	Het apparaat uitschakelen
	Stand-bymodus	Het apparaat wakker maken	Het apparaat wakker maken
	Interface voor snelmenu	Terug naar het bovenste menu met het opslaan van wijzigingen	Het apparaat uitschakelen
	Interface voor hoofdmenu	Terug naar het bovenste menu zonder wijzigingen op te slaan	Het apparaat uitschakelen
Knop Omhoog 	Startscherm	Digitale zoom	LRF-functie in-/uitschakelen
	Interface voor snelmenu	Navigeren naar boven	—
	Menu-interface	Navigeren naar boven	—
Menuknop 	Startscherm	Het snelmenu openen	Ga naar het hoofdmenu
	Interface voor snelmenu	Wijzig en bevestig de parameters	Opslaan en terug naar het startscherm
	Interface voor hoofdmenu	Ga naar het submenu / Wijzig en bevestig de parameters	Opslaan en terug naar het startscherm
Knop Omlaag 	Startscherm	Een foto maken	Een video-opname starten
	Video-opname	Een foto maken	De video stoppen en opslaan
	Interface voor snelmenu	Navigeren naar beneden	—
	Menu-interface	Navigeren naar beneden	—
	Startscherm	—	PIP in-/uitschakelen
	Startscherm	Sluiterkalibratie	Achtergrondkalibratie

	Startscherm of Laserafstandsmeter	—	Schakel de afstandsmetingsmodus tussen enkele afstandsmeting en continue afstandsmeting.
---	-----------------------------------	---	--

7 Batterij opladen

De Vista-serie maakt gebruik van oplaadbare lithium-ionbatterijen. Laad de batterij op vóór gebruik.

Methode 1: Direct opladen

- Sluit de stekker van het type C van de datakabel aan op de poort van de batterij.
- Sluit de andere stekker van de datakabel aan de USB-poort van de voedingsadapter.
- Steek de voedingsadapter in een stopcontact van 100 - 240V om de batterij op te laden.
- Tijdens het opladen beginnen de LED-lampjes op de batterij te branden en te knipperen. Zodra alle vier de indicatielampjes constant branden zonder te knipperen, is de batterij volledig opgeladen.

Methode 2: Opladen met Type-C-poort

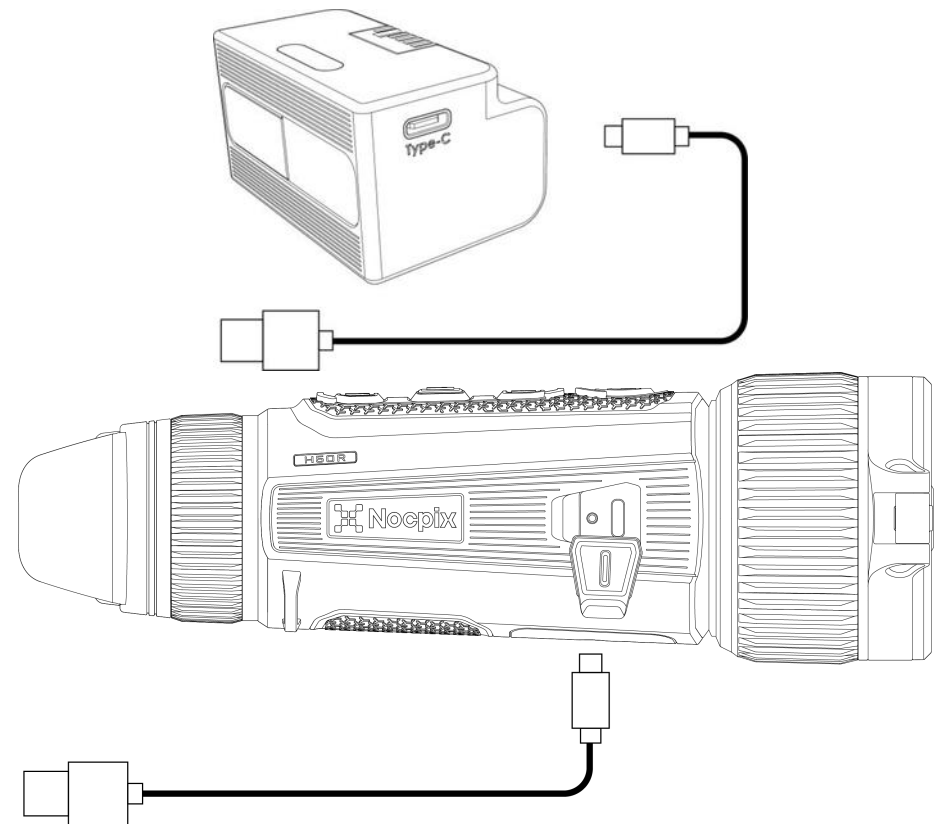

- Open de afdekking van de Type-C-poort aan de onderkant van de Vista-serie.
- Sluit het Type-C-uiteinde van de datakabel aan op de Type-C-poort.
- Sluit het andere uiteinde van de datakabel aan op de voedingsadapter.
- Steek de adapter in een stopcontact van 100-240V om op te laden.
- Het batterijpictogram verandert in het oplaadpictogram  op het scherm.

- Tijdens het opladen via de Type-C-poort zal het statuslampje op de Vista-serie ook de batterijstatus weergeven.
 - Wanneer het statuslampje continu rood brandt, wordt de batterij opgeladen.
 - Wanneer het statuslampje groen wordt, is de batterij volledig opgeladen.

Installatie van de batterij

- Schuif de knop op het deksel van het batterijvak en open het vak. Haal de batterij eruit.
- Plaats de batterij erin, sluit het deksel van het batterijvak en schuif de knop om het te vergrendelen.

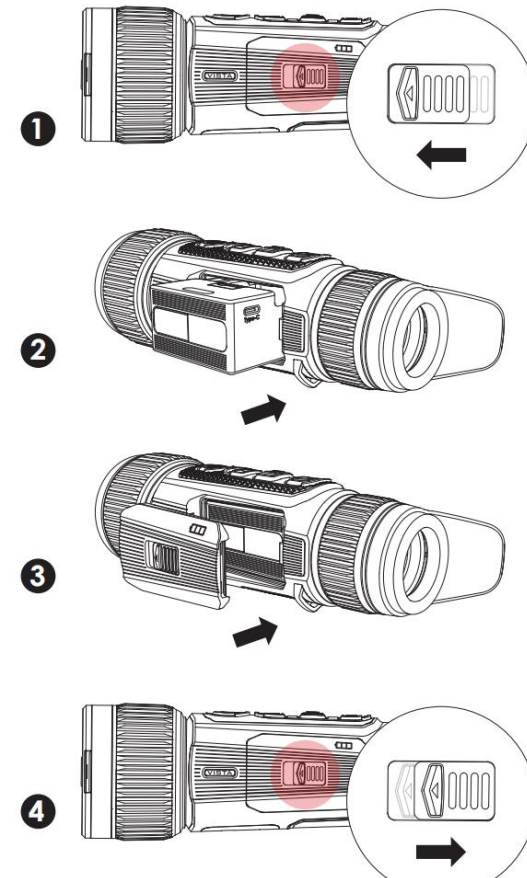



Voorzorgsmaatregelen voor batterijen

- Na een lange opslagperiode moet de batterij gedeeltelijk worden opgeladen, en niet volledig opgeladen of ontladen.
- Laad de batterij niet onmiddellijk op nadat u deze van een koude naar een warme omgeving heeft gebracht. Wacht 30 tot 40 minuten totdat de batterij is opgewarmd.

- Laat de batterij niet onbeheerd opladen.
- Laad de batterij op in een omgeving tussen 0 °C en +45 °C. Anders kan de levensduur van de batterij worden verkort.
- De oplaadtijd mag niet langer zijn dan 24 uur.
- Stel de batterij niet bloot aan hoge temperaturen of open vuur.
- Dompel de batterij niet onder in water.
- Sluit geen externe apparaten aan die meer stroom verbruiken dan het toegestane niveau.
- De batterij is voorzien van kortsluitingsbeveiliging. Vermijd echter elke situatie die kortsluiting kan veroorzaken.
- Demonteer of wijzig de batterij niet zonder professionele instructies.
- Laat de batterij niet stoten of vallen.
- Bij gebruik van de batterij in een negatieve temperatuur kan de capaciteit afnemen; dit is normaal en geen defect.
- Vermijd het gebruik van de batterij bij een temperatuur boven de in de tabel aangegeven temperatuur, wat de levensduur van de batterij kan verkorten.
- Houd de batterij buiten het bereik van kinderen.

8 Externe voeding

De Vista-serie kan worden gevoed door een externe voeding, zoals een powerbank (5V).

- Sluit de externe voeding aan op de Type-C-poort aan de onderkant van de Vista-serie.
- Het apparaat schakelt dan over op de externe voeding en laadt tegelijkertijd de interne batterij op.
- Het batterijpictogram verandert in het oplaadpictogram .
- Als het apparaat is aangesloten op een externe voeding zonder dat er een batterij is geïnstalleerd, wordt het batterijpictogram vervangen door een USB-pictogram .
- Wanneer de externe voeding wordt losgekoppeld, schakelt de Vista-serie automatisch over op de batterij zonder uit te schakelen.

9 In-/uitschakelen en beeldinstellingen

- Inschakelen: Verwijder de lensdop. Houd de Aan/uit-knop ingedrukt om het apparaat in te schakelen. Na enkele seconden verschijnt het startscherm.
- Draai de dioptriering van het oculair totdat het beeld in het oculair helder wordt. Deze instelling hoeft daarna niet meer aangepast te worden voor dezelfde gebruiker.
- Draai de scherpstelling van de objectieflens om scherp te stellen op het te observeren object.

- Raadpleeg de sectie **Snelmenu** in deze handleiding om de beeldmodus, de schermhelderheid, de beeldscherpte en het beeldcontrast in te stellen.
- Uitschakelen: Houd na gebruik de Aan/uit-knop ingedrukt totdat de aftelling voor het uitschakelen verschijnt. Laat vervolgens uw vinger los. Druk tijdens het proces op een willekeurige toets om het uitschakelen te annuleren.

10 Update en NOCPIX-app

Verbinding met clientsoftware

De warmtebeeldkijker uit de Vista-serie ondersteunt bediening via de **NOCPIX**-app. Hiermee kunt u beelden in realtime verzenden, het apparaat bedienen en het programma bijwerken door een smartphone of laptop via wifi aan te sluiten.

U kunt de NOCPIX-app downloaden en installeren via de officiële website (www.nocpix.com) of de app store. U kunt ook de QR-code hieronder scannen om de app gratis te downloaden.

De Vista-serie beschikt over een ingebouwde wifi-module. Het apparaat kan via wifi verbinding maken met een extern apparaat (een computer of mobiele telefoon).

- Houd op het startscherm de M-knop ingedrukt om naar het hoofdmenu te gaan en de wifi op het apparaat in te schakelen.
- Nadat de wifi is ingeschakeld, zoekt u op het externe apparaat naar het

wifi-netwerk met de naam **VISTA_H50R_XXXXXXX**, waarbij XXXXXXXX het serienummer van het apparaat is. Selecteer de wifi, voer het wachtwoord in om verbinding te maken. Het initiële wachtwoord is **12345678**.

- Zodra de wifi-verbinding tot stand is gebracht, kunt u het apparaat bedienen via de mobiele app.
- Via de app kunnen veel functies worden uitgevoerd, zoals het bijwerken van het apparaat, het verzenden van beelden in realtime en het kalibreren van apparaatbestand, datum en tijd.



Apparaat bijwerken

- Wanneer de installatie is voltooid, opent u de NOCPIX-app.
- Zorg ervoor dat de mobiele gegevens op het mobiele apparaat zijn ingeschakeld als uw apparaat verbonden is met het mobiele apparaat. Na de verbinding verschijnt er automatisch een updatemelding in de app. Klik op **Nu** om de nieuwste versie direct te downloaden, of klik op **Later** om later bij te werken.
- **NOCPIX kan automatisch het laatst verbonden apparaat opslaan.** Als u eerder verbinding hebt gemaakt met **NOCPIX**, wordt de update

automatisch gedetecteerd, zelfs als de richtkijker niet met een telefoon of laptop is verbonden.

- Als er een update beschikbaar is en het mobiele apparaat toegang heeft tot internet, kunt u de update eerst downloaden. Zodra het apparaat weer verbinding maakt met het mobiele apparaat, wordt het automatisch bijgewerkt.

Na installatie van de update wordt het apparaat automatisch opnieuw opgestart.

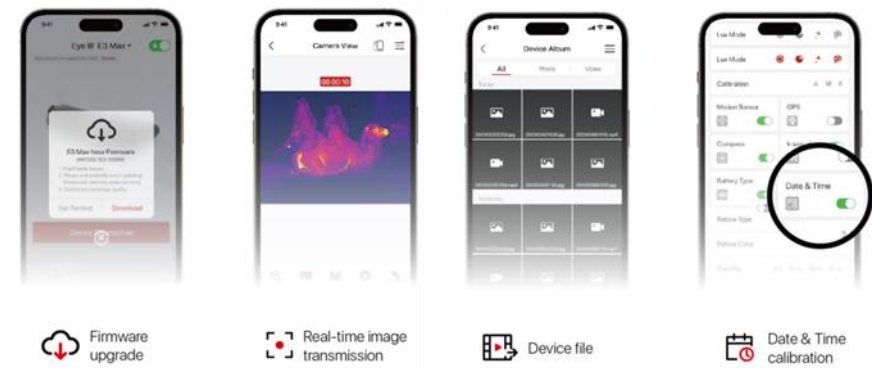

11 Snelmenu

In het snelmenu kunt u de basisconfiguraties van meestgebruikte functies snel aanpassen, zoals de beeldmodus, de schermhelderheid, de beeldscherpte en het beeldcontrast.

- Druk op de M-knop op het startscherm om naar het snelmenu te gaan.
- Druk op de knop **Omhoog / Omlaag** om de volgende opties te wijzigen.
 - **Beeldmodus:** Druk op de **M-knop** om de beeldmodus te wijzigen (witheet, zwartheet, roodheet, kleur, Karmozijn, Viridian en Violet).
 - **Beeldhelderheid:** Druk op de **M-knop** om de beeldhelderheid te wijzigen van niveau 1 tot niveau 10.
 - **Beeldscherpte:** Druk op de **M-knop** om de beeldscherpte te wijzigen van niveau 1 tot niveau 10.
 - **Beeldcontrast:** Druk op de **M-knop** om het beeldcontrast te wijzigen van niveau 1 tot niveau 10.
- Houd de **M-knop** ingedrukt om de wijzigingen op te slaan en naar het startscherm terug te keren.
- Als er binnen 7 seconden in het snelmenu geen actie wordt ondernomen, slaat het apparaat de wijzigingen automatisch op en keert het terug naar het startscherm.

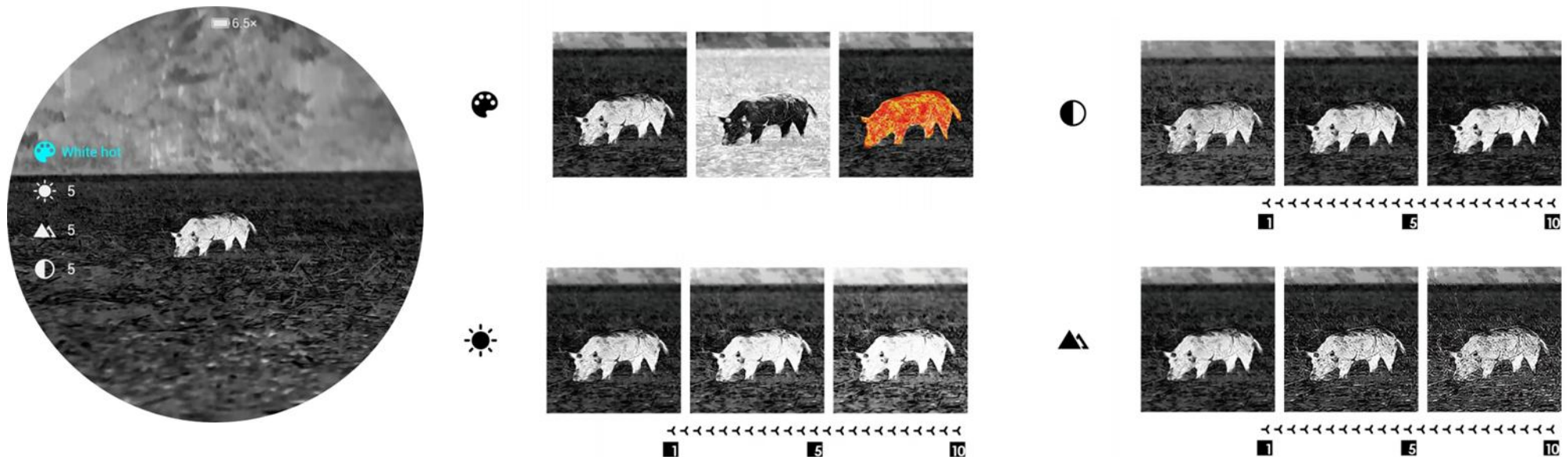

12 Hoofdmenu





- Houd op het startscherm de **M-knop** ingedrukt om naar het hoofdmenu te gaan.
- Druk op de knop **Omhoog** / **Omlaag** om over te schakelen naar de menuopties.
- De functieopties in het hoofdmenu zijn cyclisch: wanneer de pijl > de laatste optie op de eerste pagina bereikt, gaat deze terug naar de eerste menuoptie op de tweede pagina. Als de pijl > op de eerste optie van de eerste pagina staat, drukt u op de knop **Omhoog** om naar de laatste optie van de tweede pagina te gaan.
- Druk op de **M-knop** om de parameterinstellingen van de huidige menuoptie te wijzigen of om het submenu te openen.
- In het submenu van het tweede en derde niveau kunt u met de knop **Omhoog** / **Omlaag** een parameter of functie kiezen; druk op de **M-knop** om de selectie te bevestigen. Er gaat een pictogram knipperen om aan te geven dat de wijzigingen worden opgeslagen, waarna het bovenste menu of het submenu opnieuw wordt weergegeven.
- Druk in elke menu-interface op de **Aan/uit-knop** om terug te keren naar het bovenste menu of startscherm zonder de wijzigingen op te slaan. Houd de **M-knop** ingedrukt om de wijzigingen op te slaan en terug te keren naar het





startscherm.



- In elke menu-interface keert het apparaat automatisch terug naar het startscherm zonder de wijzigingen op te slaan als er binnen 15 seconden geen actie wordt ondernomen.
- Tijdens de continue werking van de warmtebeeldkijker, wanneer u het hoofdmenu verlaat, blijft de cursor > op de positie voor het verlaten. Wanneer u de warmtebeeldkijker opnieuw opstart en voor het eerst het hoofdmenu opent, blijft de cursor bij de eerste menuoptie staan.



Opties en beschrijvingen van hoofdmenu

<p>Beeld-in-beeld (PIP)</p> 	<p>PIP in-/uitschakelen</p> <ul style="list-style-type: none">● Houd de M-knop ingedrukt om het hoofdmenu te openen.● Schakel de PIP in/uit door kort op de M-knop te drukken.● Beeld-in-beeld (PIP) biedt een zwevend venster dat onafhankelijk van het volledige scherm functioneert. Dit venster toont een gedeelte van het beeld dat is vergroot tot 2× in een specifiek gebied, gecentreerd op het dradenkruis van het hoofdbeeld.	
<p>Ultrahelder</p> 	<p>Ultraheldere modus in-/uitschakelen</p> <ul style="list-style-type: none">● Houd de M-knop ingedrukt om het hoofdmenu te openen.● Selecteer de menuoptie Ultrahelder met de knop Omhoog / Omlaag.● Schakel de Ultraheldere modus in/ uit door kort op de M-knop te drukken, waarbij u een klik van de sluitkalibratie hoort.● Als de functie wordt in-/uitgeschakeld, wordt het pictogram op de statusbalk dienovereenkomstig gewijzigd.● Als de ultraheldere modus wordt ingeschakeld, wordt het beeldcontrast verbeterd, wat geschikt is voor regenachtige, mistige en andere barre weersomstandigheden.	

<p>Wifi</p> 	<p>Wifi in-/uitschakelen</p> <ul style="list-style-type: none">● Houd de M-knop ingedrukt om het hoofdmenu te openen.● Druk op de knop Omhoog / Omlaag om de optie Wifi te selecteren.● Schakel de wifi in/ uit door kort op de M-knop te drukken.● Als wifi is ingeschakeld, wordt het standaardwachtwoord gevraagd gedurende 3 seconden achter het wifi-pictogram.● Het standaardwachtwoord is 12345678. Nadat het wachtwoord is gewijzigd, wordt het niet meer weergegeven.● Als de functie wordt in-/uitgeschakeld, wordt het pictogram op de statusbalk dienovereenkomstig gewijzigd.	
<p>Beeldtint</p> 	<p>Beeldtint instellen</p> <ul style="list-style-type: none">● Houd de M-knop ingedrukt om het hoofdmenu te openen.● Druk op de knop Omhoog / Omlaag om de optie Beeldtint te selecteren.● Druk op de M-knop om de beeldtint tussen W (warm) en K (koel) te wisselen.● Een beeld met koele tinten is helderder, en een beeld met warme tinten zachter is en zorgt voor oogbescherming.● Het wisselen tussen de warme en koele tinten is niet van invloed op de kleurenpaletten.	

<p>Microfoon</p> 	<p>MIC in-/uitschakelen</p> <ul style="list-style-type: none"> ● Houd de M-knop ingedrukt om het hoofdmenu te openen. ● Druk op de knop Omhoog / Omlaag om de optie MIC te selecteren. ● Druk op de M-knop om MIC in/uit te schakelen. ● Nadat MIC is ingeschakeld, zal het apparaat geluid opnemen tijdens het filmen van video's. 
<p>Kalibratie</p> 	<p>Kalibratiemodus instellen</p> <p>In zeldzame gevallen, wanneer het beeld verslechtert of ongelijkmatig is, kan dit worden verbeterd door kalibratie. Er zijn twee kalibratiemodi: Automatisch en handmatig. Ongeacht in welke modus u zich bevindt, kunt u de sluiterkalibratie en achtergrondkalibratie handmatig bedienen.</p> <ul style="list-style-type: none"> ● Houd de M-knop ingedrukt om het hoofdmenu te openen. ● Druk op de knop Omhoog / Omlaag om de optie Kalibratie te selecteren. ● Druk op de M-knop om het submenu van de functie Kalibratie te openen. ● Druk op de knop Omhoog / Omlaag om te schakelen tussen de Automatisch en Handmatig. <ul style="list-style-type: none"> - Automatische kalibratie: Deze wordt bepaald door softwarealgoritmen. Wanneer de beeldkwaliteit verslechtert, wordt de kalibratie in deze modus automatisch uitgevoerd. - Handmatige kalibratie: Beelden worden gekalibreerd door de gebruiker op basis van het beeldeffect. Druk tegelijkertijd op de

knoppen Omhoog + Omlaag om de kalibratie uit te voeren.

- Druk op de **M**-knop om uw selectie te bevestigen. Het pictogram op de statusbalk verandert dienovereenkomstig.



Sluiterkalibratie

Achtergrondkalibratie



0,3s

1,0s

Galerij



- **Video/foto-bestanden op het apparaat bekijken**Houd de M-knop ingedrukt om het hoofdmenu te openen.
- Druk op de knop **Omhoog / Omlaag** om de optie **Galerij** te selecteren.
- Druk op de **M**-knop om de functie **Galerij** te openen.
- Als er een groot aantal bestanden is, geldt er een cachetijd voor bestanden na het openen van de functie.
- In elke interface is de bedieningslogica van de knoppen als volgt



		Mapinterface	Bestandsinterface	Interface bekijken
Aan/uit-knop	Kort indrukken	Terug naar het bovenste menu	Terug naar het bovenste menu	Terug naar het bovenste menu
Knop Omhoog	Kort indrukken	Navigeren naar boven	Navigeren naar boven	Achteruit
	Ingedrukt houden	Vorige pagina	Vorige pagina	/
Menuknop	Kort indrukken	Map openen	Bestand bekijken	Pauseren / Afspelen
	Ingedrukt houden	Terug naar het startscherm	Terug naar het startscherm	Terug naar het startscherm
Knop Omlaag	Kort indrukken	Navigeren naar beneden	Navigeren naar beneden	Vooruitspoelen
	Ingedrukt houden	Volgende pagina	Volgende pagina	/

Instellingen



Algemene instellingen instellen



- Houd de M-knop ingedrukt om het hoofdmenu te openen.
- Druk op de knop Omhoog / Omlaag om de optie Instellingen te selecteren.
- Houd de M-knop kort ingedrukt om het submenu te openen.
- In dit menu kunt u de volgende instellingen configureren.





Datum





Systeemdatum instellen

- Selecteer in het submenu **Instellingen** de menuoptie **Datum** met de knop **Omhoog / Omlaag**.
- De datum heeft het formaat **JJ/MM/DD**.
- Houd de M-knop kort ingedrukt om het submenu **Datum** te activeren. Er verschijnen twee driehoekige pictogrammen boven en onder de waarde.
- Schakel tussen het jaar, de maand en de dag door kort op de M-knop te drukken.

		<ul style="list-style-type: none"> ● Stel het juiste jaar, de maand en de dag in door kort op de knop Omhoog / Omlaag te drukken. ● Houd de M-knop ingedrukt om op te slaan en het menu te sluiten.
Tijd 	Systeemtijd instellen	<ul style="list-style-type: none"> ● Selecteer in het submenu Instellingen de menuoptie Tijd met de knop Omhoog / Omlaag. ● Het tijdsformaat wordt weergegeven als UU:MM in 24-uursnotatie. ● Druk op de M-knop om het submenu Datum te activeren. Er verschijnen twee driehoekige pictogrammen boven en onder de waarde. ● Selecteer de juiste waarde voor uren en minuten door kort op de knop Omhoog / Omlaag te drukken. ● Druk kort op de M-knop om te schakelen tussen uren en minuten. ● Houd de M-knop ingedrukt om op te slaan en het menu te sluiten. De tijd op de statusbalk verandert dienovereenkomstig.
Taal 	Systeemtaal instellen	<ul style="list-style-type: none"> ● Selecteer in het submenu Instellingen de menuoptie Taal met de knop Omhoog / Omlaag. ● Ga naar het submenu Taal door kort op de M-knop te drukken. ● Selecteer de gewenste taal door kort op de knop Omhoog / Omlaag te drukken. ● Druk op de M-knop om de selectie te bevestigen. Tegelijkertijd worden de instellingen opgeslagen en wordt het submenu Instellingen automatisch afgesloten.
Statusbalk 	UI instellen	<ul style="list-style-type: none"> ● Selecteer in het submenu Instellingen de menuoptie Statusbalk met de knop Omhoog / Omlaag. ● Wanneer Verbergen is geselecteerd, worden alleen de pictogrammen voor tijd, vergroting en batterijniveau weergegeven. Bij de optie Tonen worden alle pictogrammen weergegeven.

	<div style="text-align: center;">  <p>Tonen  Verbergen</p> </div>
<p>Eenheid</p> 	<p>Eenheid voor afstandsmeting</p> <ul style="list-style-type: none"> ● Selecteer in het submenu Instellingen de menuoptie Eenheid met de knop Omhoog / Omlaag. ● U kunt kiezen uit eenheden van meter of yard.
<p>Elektronische beeldstabilisatie (EIS)</p> 	<p>Elektronische beeldstabilisatie in-/uitschakelen</p> <ul style="list-style-type: none"> ● Selecteer in het submenu Instellingen de menuoptie EIS met de knop Omhoog / Omlaag. ● Druk op de M-knop om EIS in/uit te schakelen. ● Wanneer EIS is ingeschakeld, wordt het beeld iets vergroot. ● Bij een elektronische zoom van meer dan 1× is EIS standaard ingeschakeld. Dit wordt niet beïnvloed door de functieschakelaar. ● Wanneer de laserafstandsmeter is ingeschakeld, staat EIS standaard uit. 
<p>Fabrieksreset</p>	<p>Fabrieksinstellingen herstellen</p> <ul style="list-style-type: none"> ● Selecteer in het submenu Instellingen de menuoptie Fabrieksreset met de knop Omhoog / Omlaag.

	<ul style="list-style-type: none"> ● Druk op de M-knop om het submenu Fabrieksreset te openen. ● Druk op de knop Omhoog / Omlaag om Ja of Nee te selecteren. Ja betekent dat de fabrieksinstellingen worden hersteld, terwijl Nee de bewerking annuleert. ● Bevestig uw selectie door kort op de M-knop te drukken. ● Als Ja is geselecteerd, wordt de warmtebeeldkijker automatisch opnieuw opgestart. ● Als Nee is geselecteerd, wordt de bewerking geannuleerd en keert het scherm terug naar het bovenste menu. <p>Nadat Fabrieksreset is geselecteerd, worden de volgende functies hersteld naar de standaardinstellingen:</p> <ul style="list-style-type: none"> - Beeldmodus: witheet - Schermhelderheid: niveau 5 - Beeldscherpte: niveau 5 - Beeldcontrast: niveau 5 - Digitale zoom: 1× - Statusbalk: Tonen - Ultraheldere modus: uit - Wifi: uit - Beeldtint: C - MIC: uit - Kalibratiemodus: A - Eenheid: m
<p>Informatie</p> 	<p>Systeeminformatie tonen</p> <ul style="list-style-type: none"> ● Selecteer in het submenu Instellingen de menuoptie Informatie met de knop Omhoog / Omlaag. ● De relevante informatie van het apparaat wordt getoond door een korte druk op de M-knop. ● Met dit item kan de gebruiker de volgende informatie van de huidige warmtebeeldkijker bekijken: productmodel, firmware, PN, SN, hardwareversienummer, enzovoort. ● Houd de M-knop ingedrukt om terug te keren naar het submenu Algemene instellingen.

13 Digitale zoom

De Vista-serie ondersteunt snel digitaal inzoomen op beelden om de visuele weergave te vergroten.

- Druk op het startscherm op de **knop Omhoog** om te zoomen op het beeld.
- De bijbehorende vergroting wordt op de statusbalk weergegeven.
- De volgende tabel toont de bijbehorende visuele vergrotingen van 1× tot 8×.

14 Fotograferen en video's opnemen

De Vista-serie warmtebeeldkijker is uitgerust met een ingebouwde opslagcapaciteit van 64 GB en ondersteunt het fotograferen en het opnemen van video's. De foto- en videobestanden krijgen de naam van de tijd, daarom wordt aangeraden om de systeemdatum en -tijd in te stellen in het Hoofdmenu voordat u de foto- en videofuncties gebruikt (zie **Hoofdmenu - Instellingen - Datum-/tijdinstelling** in deze handleiding), of om de systeemdatum en -tijd te synchroniseren via de instellingen van de NOCPIX-app. Raadpleeg voor meer informatie de Gebruiksaanwijzing voor de app op onze officiële website (www.nocpixr.com).

Fotograferen

- Druk op het startscherm op de **knop Omlaag** om een foto te maken. Het

beeld bevriest gedurende 0,5 seconden, vergezeld van een knipperend camerapictogram  in de linkerbovenhoek. Nadat de foto is gemaakt, verdwijnt het pictogram.

- De gemaakte foto's worden opgeslagen in de ingebouwde geheugenopslag.
- Wanneer het uitroeptekenpictogram  aan de rechterkant van het camerapictogram verschijnt, geeft dit aan dat er onvoldoende geheugenruimte is. Controleer en zet uw video's en beelden over naar andere media om ruimte vrij te maken.

Video-opname

- Houd op het startscherm de **knop Omlaag** ingedrukt om de video-opname te starten.
- Het opnamepictogram  en de opnametijd worden linksboven op het scherm weergegeven, waarbij de tijd in het formaat UU: MM: SS (Uur: Minuut: Seconde) is.
- De rode stip links van de tijdindicator blijft knipperen tijdens het opnemen.
- Terwijl u opneemt, kunt u ook een foto maken door op de **knop Omlaag** te drukken.
- Houd de **knop Omlaag** ingedrukt om de video te stoppen en op te slaan. Opname.
- Alle video's en foto's worden opgeslagen in het ingebouwde geheugen.

- De Vista-serie is uitgerust met een ingebouwde Microfoonfunctie. U kunt deze functie inschakelen om geluidsopnames te maken tijdens het filmen.

Opmerking

- U kunt tijdens het opnemen van video's het menu openen en bewerken.
- De gemaakte foto's en de opgenomen video's worden respectievelijk opgeslagen onder de namen IMG_####MMddUUmms.jpg en VID_####MMddUUmms.mp4 op de ingebouwde geheugenkaart (####MMddUUmms staat voor jaar, maand, dag, uur, minuut en seconde);
- Vanwege de beperkte opslagcapaciteit wordt aangeraden om het geheugen regelmatig op te schonen of de foto's en video's naar een ander opslagmedium te verplaatsen om ruimte vrij te maken op het apparaat.

Geheugentoeegang

Wanneer het apparaat is ingeschakeld en op een computer is aangesloten, wordt het door de computer herkend als een flashgeheugenkaart. U krijgt vervolgens toegang tot het geheugen van het apparaat en kunt foto's en video's kopiëren.

- Sluit het apparaat aan op een computer door de datakabel.
- Schakel het apparaat in.
- Dubbelklik op "Mijn computer" op het bureaublad - Dubbelklik op het apparaat met de naam "NOCPIX" - Dubbelklik vervolgens op de apparaatnaam "VISTA" om toegang te krijgen tot het geheugen.

- Bestanden die zijn benoemd met een tijdsaanduiding worden weergegeven zodra u toegang heeft gekregen tot het geheugen.

15 Laserafstandsmeter (H35R/H50R)

- Houd op het startscherm de knop **Omhoog** ingedrukt om de laserafstandsmeterfunctie in of uit te schakelen.
- U kunt de eenheid van de afstandsmeting wijzigen met de eenheidsfunctie in het instellingenmenu.
- Houd de knop **Omhoog** lang ingedrukt om de laserafstandsmeterfunctie te verlaten.
- U kunt de afstandsmetingsmodus overschakelen tussen continue afstandsmeting (**CONT**) en enkele afstandsmeting (**SGL**) door lang op **M** + ↓ te drukken. In de enkele afstandsmetingsmodus houdt u de knop **omhoog** ingedrukt om de afstandsmeting te starten. Laat de knop los om te stoppen.

16 Technische keuring

Voer elke keer voordat u het apparaat gebruikt een technische keuring uit om de volgende punten te controleren:

- De buitenkant van het apparaat (geen barsten in de behuizing).
- De lens en het oculair (geen barsten, olie, vlekken of andere verontreinigingen).
- De status van de oplaadbare batterij (zorg ervoor dat deze vooraf volledig is opgeladen) en de elektrische contacten (geen verzilting of oxidatie).

17 Onderhoud

Het onderhoud moet ten minste tweemaal per jaar worden uitgevoerd en omvat de volgende stappen:

- Veeg het oppervlak van metalen en kunststof onderdelen af met een katoenen doekje om stof en vuil te verwijderen. Voor het reinigingsproces mag siliconenvet worden gebruikt.
- Reinig de elektrische contacten en de batterijsleuven van het apparaat met een niet-vet organisch oplosmiddel.
- Controleer het glasoppervlak van het oculair en de lens. Verwijder indien nodig het stof en zand op de lens (het is perfect om een contactloze methode te gebruiken). Gebruik een speciaal reinigingsmiddel en oplosmiddel om de optische oppervlakken te reinigen.

18 Probleemoplossing

In de volgende tabel staan alle mogelijke problemen tijdens het gebruik van het apparaat. Raadpleeg de tabel om problemen te controleren en op te lossen. Mocht er een storing optreden die niet in deze tabel staat of als u deze niet kunt verhelpen, stuur het apparaat dan terug naar de verkoper of leverancier voor probleemoplossing.

Storingen	Mogelijke oorzaken	Oplossingen
Het apparaat kan niet worden gestart.	De batterij is leeg	Laad de batterij op
Het apparaat kan niet worden gevoed door een externe voeding	De USB-kabel is beschadigd	Vervang de USB-kabel
	De externe voeding is onvoldoende	Controleer indien nodig de externe voeding
Beelden zijn te donker	Het scherm is niet helder genoeg	Pas de schermhelderheid aan
De beeldkwaliteit is slecht of het detectiebereik is verminderd	Deze problemen kunnen zich waarschijnlijk voordoen wanneer u het apparaat gebruikt onder zware weersomstandigheden (zoals sneeuw, regen en mist).	
Het apparaat kan geen verbinding maken met een smartphone of computer	Het wifi-wachtwoord is onjuist	Voer het juiste wachtwoord in
	Er zijn te veel wifi-netwerken binnen het bereik van het apparaat, wat storingen kan veroorzaken	Voor een stabiele netwerktoegang wordt aangeraden het apparaat te verplaatsen naar een gebied met een beperkt aantal wifi-netwerken of naar een gebied buiten het bereik van wifi-signaal
Wifi-signalen zijn verloren of worden verstoord.	Het apparaat bevindt zich buiten het bereik van het wifi-signaal. Er is een obstructie (zoals betonnen muren) tussen het apparaat en de ontvanger.	Verplaats het apparaat naar een locatie waar u wifi-signalen kunt ontvangen.
Wanneer het apparaat bij lage temperaturen wordt gebruikt, is de beeldkwaliteit slechter dan bij normale temperaturen.	Bij temperaturen boven 0 °C verschilt de temperatuurstijging met de waargenomen objecten (omgeving en achtergrond) door de verschillende warmtegeleidingscoëfficiënten. Hierdoor ontstaat er een beter contrast bij hoge temperaturen, wat de beeldkwaliteit verbetert. Bij lage temperaturen koelen de waargenomen objecten (achtergrond) meestal af tot een vergelijkbare temperatuur vanwege het verminderde temperatuurcontrast. Dit leidt tot een slechte beeldkwaliteit (met name wat betreft details), wat kenmerkend is voor warmtebeeldapparatuur.	

19 Wettelijke en regelgevende informatie

Frequentiebereik van draadloze zendermodule:

WLAN: 2,412-2,472GHz (voor EU)

Vermogen van draadloze zendermodule < 20dBm (alleen voor EU)



Wij, Inlumen Technologies Co., Ltd., verklaren hierbij dat de radioapparatuur Mate-serie in overeenstemming is met de Richtlijnen 2014/53/EU en 2011/65/EU.

FCC-verklaring

FCC-ID: 2BHFB-3C-00

Etiketteringsvereisten

Dit apparaat voldoet aan deel 15 van de FCC-regels. Gebruik is onderworpen aan de volgende twee voorwaarden: (1) Dit apparaat mag geen schadelijke interferentie veroorzaken, en (2) dit apparaat moet ontvangen interferentie accepteren, inclusief interferentie die een ongewenste werking kan veroorzaken.

Informatie voor de gebruiker

Wijzigingen of aanpassingen die niet uitdrukkelijk zijn goedgekeurd door de partij die verantwoordelijk is voor de naleving, kunnen het recht van de gebruiker

om de apparatuur te gebruiken doen vervallen.

EMC: Klasse A

Opmerking: Dit apparaat is getest en voldoet aan de limieten voor een digitaal apparaat van klasse A, overeenkomstig deel 15 van de FCC-voorschriften. Deze limieten zijn vastgesteld ten behoeve van een redelijke beveiliging tegen schadelijke interferentie bij gebruik van het apparaat in een bedrijfsomgeving. Dit apparaat genereert, gebruikt en kan radiofrequentie-energie uitstralen. Het apparaat kan tevens schadelijke interferentie van radiocommunicatie veroorzaken als het niet wordt geïnstalleerd en gebruikt overeenkomstig de instructiehandleiding. Het gebruik van het apparaat in een woongebied zorgt mogelijk voor schadelijke interferentie, welke door de gebruiker voor eigen rekening moet worden verholpen.

Om te voldoen aan de vereisten met betrekking tot RF-blootstelling, moet er een scheidingsafstand van minstens 0,00 cm worden aangehouden tussen het lichaam van de gebruiker en de handset, inclusief de antenne.



 **Fabrikant:** Inlumen Technologies Co, Ltd.

 **E-mail:** service@nocpix.com

 **Website:** www.nocpix.com

 **Adres:** North 6F, Building B3, Hefei Software Park, No.800 Wangjiang West Road, Hefei National High-tech Industry Development District, Anhui, China